

STIHL®

STIHL MM 56

Návod k použití



Obsah

MultiSystém	2
Vysvětlivky k tomuto návodu k použití	2
Bezpečnostní pokyny a pracovní technika	2
Přípustné MultiNástroje	7
Nastavení dvouručního rámu	8
Palivo	8
Tankování pohonných hmot	9
Startování / vypínání stroje	10
Přídavné závaží	12
Kolečka	13
Provozní pokyny	14
Výměna vzduchového filtru	14
Seřizování karburátoru	15
Ochranná mřížka proti jiskření v tlumiči výfuku	15
Zapalovací svíčka	16
Chod motoru	17
Skladování stroje	17
Pokyny pro údržbu a ošetřování	18
Jak minimalizovat opotřebení a jak zabránit poškození	19
Důležité konstrukční prvky	20
Technická data	21
Pokyny pro opravu	22
Likvidace stroje	22
Prohlášení o konformitě EU	23
Adresy	23

Vážená zákaznice, vážený zákazníku, děkujeme Vám, že jste se rozhodli pro jakostní výrobek firmy STIHL.

Tento produkt byl vyroben za použití moderních výrobních technologií a obsáhlých opatření pro zajištění jakosti. Snažíme se udělat vše pro to, abyste s tímto výrobkem byli spokojeni a mohli s ním bez problémů pracovat.

Pokud budete mít dotazy týkající se Vašeho stroje, obraťte se laskavě buď na Vašeho obchodníka či přímo na naši distribuční společnost.

Váš



Dr. Nikolas Stihl

MultiSystém

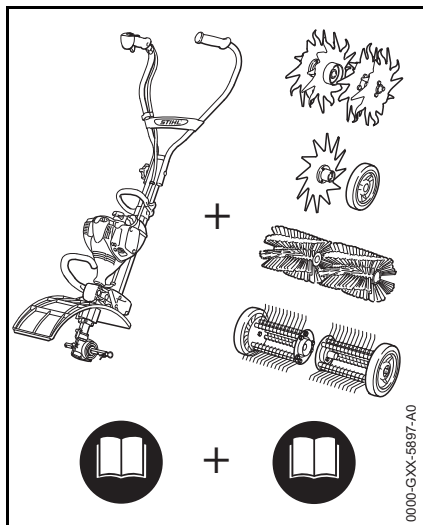

U MultiSystému STIHL se z různých MultiMotorů a MultiNástrojů sestavuje jeden stroj. Funkční jednotka vytvořená z MultiMotoru a MultiNástroje je v tomto návodu k použití nazývána (motorovým) strojem.

Z toho vyplývá, že návody k použití MultiMotoru a MultiNástroje tvoří společně kompletní návod k použití stroje.

Ještě před prvním uvedením stroje do provozu si bezpodmínečně pozorně přečíst vždy **oba dva** návody k použití a bezpečně je uložit pro pozdější použití.

Vysvětlivky k tomuto návodu k použití

Obrázkové symboly

Veškeré na stroji zobrazené symboly jsou vysvětleny v tomto návodu k použití.

Označení jednotlivých textových pasáží

VAROVÁNÍ

Varování jak před nebezpečím úrazu či poranění osob, tak i před závažnými věcnými škodami.

UPOZORNĚNÍ

Varování před poškozením stroje jako celku či jeho jednotlivých konstrukčních částí.

Další technický vývoj

STIHL se neustále zabývá dalším vývojem veškerých strojů a přístrojů; z tohoto důvodu si musíme vyhradit právo změny objemu dodávek ve tvaru, technice a vybavení.

Z údajů a vyobrazení uvedených v tomto návodu k použití nemohou být proto odvozovány žádné nároky.

Bezpečnostní pokyny a pracovní technika



Dodatková bezpečnostní opatření jsou při práci s motorovým strojem nezbytná.



Ještě před prvním uvedením stroje do provozu si vždy bezpodmínečně pozorně přečtěte oba dva návody k použití (pro MultiMotor a MultiNástroj) a bezpečně je uložte pro pozdější použití. Nedbání pokynů v návodech k použití může být životu nebezpečné.

Dodržovat specifické bezpečnostní předpisy země, např. příslušných oborových sdružení, úřadů pro bezpečnost práce a pod.

Pokyn pro každého, kdo bude se strojem pracovat poprvé: Buď si nechte ukázat od prodáváče nebo jiné, práce se strojem znalé osoby, jak se s ním bezpečně zachází – nebo se zúčastněte odborného školení.

Nezletilí nesmějí se strojem pracovat – s výjimkou mladistvých nad 16 let, kteří se pod dohledem zaučují.

Děti, zvířata a diváky nepouštět do blízkosti stroje.

Pokud stroj již nebude dále používán, uložit ho tak, aby nikdo nebyl ohrožen. Stroj chránit před použitím nepovolanými osobami.

Uživatel nese vůči jiným osobám zodpovědnost za úrazy a za nebezpečí, ohrožující jejich zdraví či majetek.

Stroj předávat či zapůjčovat pouze těm osobám, které jsou s tímto modelem a jeho obsluhou obeznámeny – vždy jim předat návody k použití MultiMotoru a MultiNástroje.

Práce s hluk produkujícími, motorem poháněnými stroji může být národními či lokálními předpisy časově omezena.

Kdo pracuje se strojem, musí být odpočatý, zdravý a v dobré kondici.

Osoby, které se ze zdravotních důvodů nesmějí namáhat, by se měly předem informovat u lékaře, zda s tímto strojem smějí pracovat.

Pouze pro nositele kardiostimulátoru ("budičku"): Zapalování tohoto stroje vytváří velmi nízké elektromagnetické pole. Vliv na jednotlivé typy kardiostimulátoru nemůže být zcela vyloučen. Pro vyloučení zdravotních rizik doporučuje STIHL konzultovat na toto téma ošetřujícího lékaře a výrobce kardiostimulátoru.

Po požití alkoholu, reakceschopnost snižujících léků nebo drog se nesmí se strojem pracovat.

Stroj používat – v závislosti na osazeném MultiNástroji – pouze pro práce popsané v návodu k použití daného MultiNástroje.

K jiným účelům nesmí být stroj používán – **hrozí nebezpečí úrazu!**

MultiMotor provozovat pouze s namontovaným MultiNástrojem – v opačném případě by mohlo dojít k poškození stroje.

Používat pouze takové MultiNástroje či příslušenství, které jsou firmou STIHL pro tento stroj povoleny či technicky adekvátní díly. Dbát bezpodmínečně na kapitolu "Přípustné MultiNástroje". V případě dotazů k tomuto tématu se informovat u odborného prodejce. Používat pouze vysokojakostní nástroje či příslušenství. V opačném případě může hrozit nebezpečí úrazu či poškození stroje.

STIHL doporučuje používat originální nástroje a příslušenství značky STIHL. Jsou svými vlastnostmi optimálně přizpůsobeny jak výrobku samotnému, tak i požadavkům uživatele.

Na výrobku neprovádět žádné změny – mohlo by to vést k ohrožení bezpečnosti. STIHL vylučuje jakoukoli zodpovědnost a ručení za osobní a věcné škody, způsobené použitím nedovolených adaptérů.

K čištění stroje nikdy nepoužívat vysokotlaké čističe. Prudký proud vody by mohl poškodit jednotlivé díly stroje.

Oblečení a výstroj

Nosit předpisům odpovídající oblečení a výstroj.

Nikdy nenosit oděvy, které by se mohly zachytit ve dřevě, chrastí nebo v pohybujících se částech stroje. Ani žádné šály, kravaty či šperky a ozdoby. Dlouhé vlasy nenosit rozpuštěné, svázat je a zajistit (šátkem, čepicí, přilbou atd.).



Nosit bezpečnostní boty s hrubou, neklouzavou podrážkou a ocelí vyztuženou špičkou.

VAROVÁNÍ



Ke snížení nebezpečí očních úrazů nosit těsně přiléhající ochranné brýle podle normy EN 166. Dbát na správné nasazení a přilehnutí ochranných brýlí.

Nosit "osobní" ochranu sluchu – např. ochranné kapsle do uší.

Nosit ochranu obličeje a dbejte na správné a přiléhavé nasazení. Ochrana obličeje není dostatečnou ochranou očí.

Viz také pokyny k "Oblečení a výstroj" v návodu k použití osazeného MultiNástroje.

Při přepravě stroje

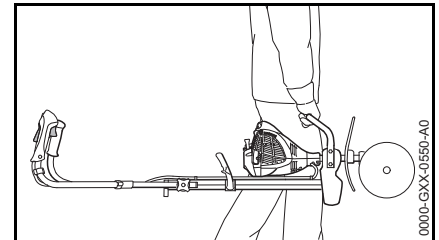

Vždy zásadně vypnout motor.

Stroj přepravovat za nosnou rukojeť resp. za trubkovou rukojeť, pracovní nástroj přitom směřuje dopředu.

Nikdy se nedotýkat horkých dílů stroje – **hrozí nebezpečí popálení!**

Během přepravy se může stroj převrátit nebo se pohybovat. Může dojít k úrazům osob a ke vzniku věcných škod. Stroj zajistit upínacími pásy, řemeny nebo sítí tak, aby se nemohl převrátit ani

pohybovat. Před přepravou ve vozidlech nechat stroj vychladnout. Stroj odstavit tak, aby nemohlo vytékat žádné palivo.

Viz také pokyny v kapitole "Přeprava stroje" v návodu k použití používaného MultiNástroje.

Tankování paliva



Benzín je extrémně snadno vznětlivý – zachovat odstup k otevřenému ohni – palivo nerozlít – nekouřit.

Před tankováním motor vypnout.

Nikdy netankovat, dokud je motor stále ještě horký – palivo by mohlo přetéct – **hrozí nebezpečí požáru!**

Uzávěr nádržky opatrně otvírat tak, aby se mohl stávající přetlak pomalu odbourat a aby nedošlo k žádnému vystříknutí paliva.

Palivo tankovat jen na dobře provětrávaných místech. Pokud došlo k rozlítí paliva, stroj okamžitě očistit – palivo se nesmí dostat na oděv – jinak se okamžitě převléct.



Po natankování uzávěr palivové nádržky se závittem zašroubovat a co nejpevněji utáhnout.

Tím se sníží riziko povolení uzávěru nádržky vlivem vibrací motoru a následkem toho vystříknutí paliva.



Dbát na netěsnosti! Pokud palivo vytéká, motor nespustovat – **hrozí životu nebezpečné úrazy popálením!**

Před nastartováním

Provést kontrolu provozní bezpečnosti stroje – dbát přitom na příslušné kapitoly v návodech k použití:

- Zkontrolovat těsnost palivové soustavy, zvláště viditelných dílů, jako jsou například uzávěr palivové nádržky, hadicové spoje, ruční palivové čerpadlo (jen u strojů s ručním palivovým čerpadlem). Při netěsnostech nebo poškození motor nespustovat – **hrozí nebezpečí požáru!** Stroj nechat před uvedením do provozu opravit odborným prodejcem.
- Kombinace pracovního nástroje a ochranného krytu musí být přípustná a všechny díly musejí být správně namontované.
- Zastavovací spínač se musí nechat snadno stisknout.
- Je dán lehký chod pojistky plynové páčky a plynové páčky – plynová páčka se musí samovolně vrátit do polohy volnoběhu.
- Zkontrolovat pevné usazení nástrčky zapalovací svíčky – v případě uvolněného nasazení nástrčky může dojít k úletu jisker, které mohou zapálit vytékající směs paliva a vzduchu – **hrozí nebezpečí požáru!**

- Na ovládacích a bezpečnostních zařízeních neprovádět žádné změny.
- Rukojeti musejí být čisté, suché a beze stop oleje či nečistot – je to důležité pro bezpečné vedení stroje.
- Dvouruční rám vyklopit a roubíkovým fixačním šroubem ho pevně utáhnout. Viz "Nastavení dvouručního rámu"

Stroj smí být provozován pouze v provozně bezpečném stavu – **hrozí nebezpečí úrazu!**

Viz také pokyny v kapitole "Před nastartováním" v návodu k použití pro osazený MultiNástroj.

V závislosti na namontovaném MultiNástroji zkontrolovat správnou pozici převodovky, případně ji nastavit. Nesprávným směrem otáčení MultiNástroje **hrozí nebezpečí úrazu!**

Viz "Montáž MultiNástroje" v návodu k použití použitého MultiNástroje.

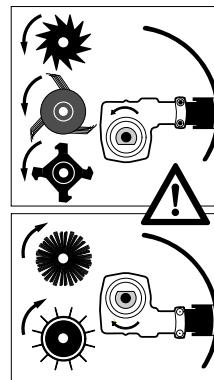

U kovových nástrojů umístit převodovku tak, aby hřídel ležel pod tyčí.

Použít u:

- půdní frézy BF-MM
- kypřiče půdy BK-MM
- zarovnávače okrajů FC-MM
- vertikálátoru RL-MM
- odstraňovače mechu MF-MM

U nástrojů k zametání a čištění umístit převodovku tak, aby hřídel ležel nad tyčí.

Použít u:

- smetáku KB-MM
- válcového čističe KW-MM

Startování motoru

Motor startovat nejméně 3 metry od místa natankování stroje – nikdy nespustit v uzavřeném prostoru.

Startovat pouze na rovném podkladě, dbát na pevný a bezpečný postoj, stroj pevně a bezpečně držet – pracovní nástroj se nikdy nesmí dotýkat žádných předmětů, ani země, protože by se mohl při startování rozběhnout.

Stroj obsluhuje pouze jedna osoba – v pracovním okruhu 5 m netrpět žádnou další osobou – toto platí i pro fázi startování – kontaktem s pracovním nástrojem hrozí nebezpečí úrazu!



Pokud se motor startuje v poloze "Start", jsou pracovní nástroje poháněny přímo po naskočení motoru. Při startování stát vždy stranou od stroje – nikdy ne před ním v pásmu pracovních nástrojů. Kontaktem s pracovními nástroji hrozí – **nebezpečí úrazu!**

Motor nikdy nespustit "z ruky" – startovat pouze tak, jak je to popsáno v návodu k použití. Po puštění plynové páčky běží pracovní nástroj ještě krátce dále – dobehový efekt.

Kontrola volnoběhu: Pracovní nástroj musí ve volnoběhu – při puštění plynové páčky – stát.

Snadno vznětlivé materiály (např. dřevěné piliny, stromová kůra, suchá tráva, palivo) se nesmějí dostat do blízkosti horkého proudu výfukových plynů, ani horkého povrchu tlumiče výfuku – **hrozí nebezpečí požáru!**

Viz také pokyny v kapitole "Startování / vypnutí motoru" v návodu k použití daného MultiNástroje.

Jak stroj držet a vést

Dbát vždy na pevný a bezpečný postoj.

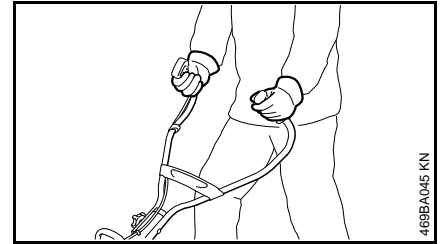

Stroj držet vždy pevně oběma rukama za rukojeti.

Pravá ruka je na ovládací rukojeti, levá ruka na držadle trubkové rukojeti.

Při práci

Při hrozícím nebezpečí resp. v nouzovém případě okamžitě motor vypnout – stisknout zastavovací spínač.

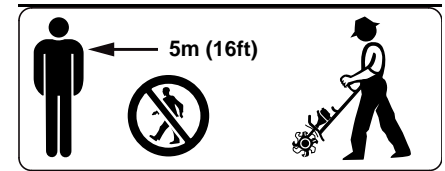

V okruhu 5 m se nesmí zdržovat žádná další osoba – kontaktem s pracovním nástrojem a odmršťovanými předměty **hrozí nebezpečí úrazu!** Tento odstup zachovávat i k věcem (vozidlům, oknům) – **hrozí hmotné škody!**

Dbát na správně seřízený volnoběh, aby se pracovní nástroj po puštění plynové páčky již nepohyboval dále. Pokud pracovní nástroj přesto ve volnoběhu běží, nechat provést opravu u odborného prodejce. Pravidelně

kontrolovat resp. korigovat seřízení volnoběhu. STIHL doporučuje odborného prodejce výrobků STIHL.

Nikdy nepracovat s nastavením na startovací plyn – otáčky motoru nejsou v této poloze plynové páčky regulovatelné.

Při práci s ochranou sluchu je třeba zvýšená pozornost a opatrnost – schopnost vnímání zvuků, ohlašujících nebezpečí (křik, zvukové signály a pod.), je omezena.

Práci včas přerušovat přestávkami, aby se zabránilo stavu únavy a vyčerpání – **hrozí nebezpečí úrazu!**

Pracovat klidně a s rozvahou – pouze za dobrých světelných podmínek a při dobré viditelnosti. Prozíravostí při práci vyloučit jakékoli ohrožení jiných osob.

Stroj používat pouze v takových pracovních oblastech, které jsou uvedeny v návodu k použití daného MultiNástroje.



Stroj produkuje jedovaté spaliny, jakmile se motor rozběhne. Tyto spaliny mohou být neviditelné, nemusejí být cítit a mohou obsahovat nespálené uhlovodíky a benzol. Nikdy se strojem nepracovat v uzavřených či špatně větraných prostorech – ani se stroji s katalyzátory.

Při práci v hlubokých příkopech, v prohlubních nebo v prostorově omezených poměrech dbát neustále na dostatečnou cirkulaci vzduchu – **hrozí životu nebezpečná otrava!**

V případě nevolnosti, bolení hlavy, poruchách zraku (např. při zmenšujícím se zorném poli), poruchách sluchu, závratích, snižující se schopnosti koncentrace práci okamžitě zastavit – tyto symptomy mohou být mimo jiné způsobeny příliš vysokou koncentrací spalin – **hrozí nebezpečí úrazu!**

Stroj provozovat s co nejmenším množstvím spalin a tiše – nikdy nenechat motor bezdůvodně běžet, plyn přidávat jen při práci.

Nekouřit při práci se strojem, ani v jeho přímé blízkosti – **hrozí nebezpečí požáru!** Z palivového systému mohou unikat vznětlivé benzinové výpary.

Při práci vznikající prach, výpary a kouř mohou být zdraví škodlivé. Při silném vzniku prachu nebo kouře nosit ochrannou dýchací masku.

Nikdy se nedotýkat horkých dílů stroje – **hrozí nebezpečí popálení!**



Ruce a nohy neuvádět do blízkosti pracovního nástroje. Nikdy se nedotýkat rotujícího pracovního nástroje – **hrozí nebezpečí úrazu!** Při práci stát zásadně vždy za ochranným krytem nebo stranou od stroje – nikdy nestát vpředu v pásmu pracovních nástrojů.

Pokud byl stroj vystaven námaze neodpovídající jeho určení (např. působení hrubého násilí při úderu či pádu), je bezpodmínečně nutné před dalším provozem důkladně zkontrolovat stav provozní bezpečnosti – viz také "Před nastartováním". Zkontrolovat

zejména těsnost palivového systému a funkčnost bezpečnostních zařízení. Stroje, jejichž funkční bezpečnost již není zaručena, nesmějí být v žádném případě dále používány. V nejasných případech vyhledejte odborného prodejce.

K výměně pracovního nástroje vypnout motor – **hrozí nebezpečí úrazu!**

Po skončení práce resp. před opuštěním stroje: motor vypnout.

Viz také pokyny k "Během práce" v návodu k použití aplikovaného MultiNástroje.

Vibrace

Při déletrvajícím použití stroje mohou vibrace způsobit poruchy prokrvení rukou (chorobně bílé prsty).

Po délku použití stroje však nelze stanovit všeobecně platný časový limit, neboť závisí na vícero ovlivňujících faktorech.

Délka použití se prodlužuje:

- použitím ochrany rukou (teplé rukavice),
- když je provoz přerušován přestávkami.

Délka použití se zkracuje:

- když má pracovník speciální osobní sklony ke špatnému prokrvení (symptom: často studené prsty, svědění v prstech),
- když vládnou nízké venkovní teploty,
- když uživatel svírá stroj přílišnou silou (pevné sevření zabraňuje dobrému prokrvení).

Při pravidelném, dlouhodobém používání stroje a při opakovaném výskytu příslušných symptomů (např. svědění v prstech) se doporučuje lékařská prohlídka.

Pokyny pro údržbu a opravu

Pravidelně provádět úkony pro údržbu stroje. Provádět pouze takové údržbářské a opravářské úkony, které jsou popsány v návodu k použití. Veškeré ostatní práce nechat provést u odborného prodejce.

STIHL doporučuje nechat provádět údržbářské a opravářské úkony pouze u autorizovaného, odborného prodejce výrobků STIHL. Autorizovaným odborným prodejcem výrobků STIHL jsou pravidelně nabízena odborná školení a k jejich dispozici jsou dodávány Technické informace.

Používat pouze vysokojakostní náhradní díly. Jinak hrozí eventuální nebezpečí úrazů nebo poškození stroje. V případě dotazů k tomuto tématu se informujte u odborného prodejce.

Firma STIHL doporučuje používat originální náhradní díly značky STIHL. Jsou svými vlastnostmi optimálně přizpůsobeny jak výrobku samotnému, tak i požadavkům uživatele.

K opravě, údržbářským úkonům a čištění stroje zásadně vždy **vypnout motor a stáhnout nástrčku zapalovací svíčky** – hrozí nebezpečí úrazu nechtěným naskočením motoru! – Vyjimka: jemné doseřízení karburátoru a volnoběžných otáček.

Motor nikdy nenahazovat startovacím zařízením při stažené nástrčce zapalovací svíčky nebo při vyšroubované zapalovací svíčce – **hrozí nebezpečí požáru** z válce vystřelujícími zapalovacími jiskrami!

Údržbářské úkony nikdy neprovádět v blízkosti otevřeného ohně, ani ho v blízkosti ohně neskladovat – **hrozí nebezpečí požáru** vznícením paliva!

Pravidelně kontrolovat těsnost uzávěru palivové nádržky.

Používat zásadně jen nezávadnou, firmou STIHL dovolenou zapalovací svíčku – viz "Technická data".

Zkontrolovat kabel zapalování (nepoškozená izolace, pevné připojení).

Zkontrolovat nezávadný stav tlumiče výfuku.

Nikdy nepracovat s vadným nebo s demontovaným tlumičem výfuku – **hrozí nebezpečí požáru!** – **hrozí poškození sluchu!**

Nikdy se nedotýkat horkého tlumiče výfuku – **hrozí nebezpečí popálení!**

Přípustné MultiNástroje

MultiMotor smí být osazován níže uvedenými MultiNástroji STIHL:

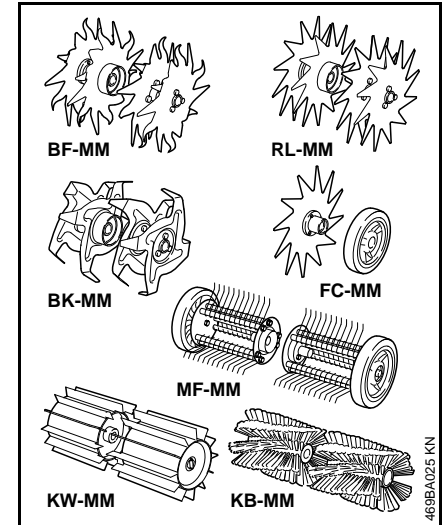

MultiNástroj	Účel použití
BF-MM	půdní fréza
BK-MM	kypřič půdy
RL-MM	vertikulátor
FC-MM	zarovnávač travnatých okrajů
MF-MM	odstraňovač mechu
KW-MM	válcový čistič
KB-MM	smeták

Nastavení dvouručního rámu

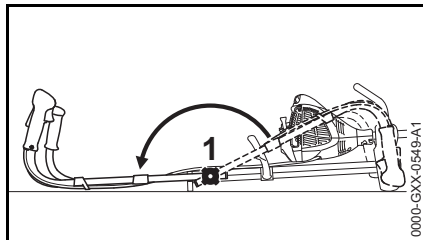

- Roubíkový fixační šroub (1) povolit.
- Dvouruční rám vyklopit až na doraz do pracovní polohy.
- Roubíkový fixační šroub utáhnout.

Palivo

Motor stroje musí být poháněn směsí sestávající z benzínu a motorového oleje.



VAROVÁNÍ

Vyvarovat se přímého kontaktu pokožky s benzínem, jakož i vdechování benzínových výparů.

STIHL MotoMix

STIHL doporučuje používat STIHL MotoMix. Toto již hotově namíchané palivo neobsahuje benzol a olovo se vyznačuje vysokým číslem OKT a zajišťuje vždy správný směšovací poměr.

STIHL MotoMix je namíchaný pro nejvyšší životnost motoru s olejem pro dvoudobé motory STIHL HP Ultra.

MotoMix není k dispozici na všech trzích.

Příprava palivové směsi



UPOZORNĚNÍ

Nevhodné provozní látky či předpisům neodpovídající směšovací poměr mohou způsobit závažné poškození hnacího ústrojí. Méně jakostní benzín nebo motorový olej mohou způsobit poškození motoru, těsnících kroužků, vedení a palivové nádržky.

Benzín

Používat pouze **značkový benzín**, který má nejméně 90 OKT – bezolovnatý či s olovem.

Stroje s katalyzátorem spalin musejí být provozovány s bezolovnatým benzínem.



UPOZORNĚNÍ

Po několikanásobném naplnění palivové nádržky benzínem obsahujícím olovo může dojít ke značnému snížení účinnosti katalyzátoru.

Benzín s obsahem alkoholu vyšším než 10% může u motorů s ručně přestavitelnými karburátory způsobit poruchy v jejich chodu a z tohoto důvodu nemá být pro provoz těchto motorů používán.

Motory s M-Tronic dodávají za použití benzínu s obsahem alkoholu až do 25% (E25) plný výkon.

Motorový olej

Používat jen kvalitní olej pro dvoudobé motory – **nejlépe motorový olej HP STIHL pro dvoudobé motory, HP Super nebo HP Ultra. Tyto oleje jsou optimálně přizpůsobeny motorům STIHL. Absolutně nejvyšší výkon a životnost motoru zaručuje HP Ultra.**

Motorové oleje nejsou k dispozici na všech trzích.

U strojů s katalyzátorem spalin je pro tvorbu palivové směsi dovoleno používat pouze olej **STIHL pro dvoudobé motory 1:50.**

Směšovací poměr

u motorového oleje STIHL pro dvoudobé motory 1:50; 1:50 = 1 díl oleje + 50 dílů benzínu

Příklady

Množství benzínu	Olej STIHL pro dvoudobé motory 1:50	
Litry	Litry	(ml)
1	0,02	(20)
5	0,10	(100)
10	0,20	(200)
15	0,30	(300)
20	0,40	(400)
25	0,50	(500)

- Do kanystru, který je povolen pro přechovávání pohonných hmot, nalít nejdříve motorový olej, potom benzín a směs důkladně promíchat.

Skladování palivové směsi

Skladovat zásadně jen v pro pohonné hmoty povolených nádobách na bezpečném, suchém a chladném místě, chránit před světlem a slunečním zářením.

Palivová směs stárne – dopředu smíchat pouze množství potřebné na několik týdnů. Palivovou směs neskladovat déle než 30 dnů. Světlo, sluneční záření, nízké či vysoké teploty mohou rychleji způsobit zkrácení doby použitelnosti palivové směsi.

STIHL MotoMix však může být bez problémů skladován až 2 roky.

- Kanystr s palivovou směsí před naplněním palivové nádržky silně protřást.

VAROVÁNÍ

V kanystru se může vytvořit tlak – opatrně otvírat.

- Palivovou nádržku a kanystr čas od času důkladně vyčistit.

Zbytek paliva a k čištění použitou kapalinu předpisově a vůči životnímu prostředí šetrně zlikvidovat!

Tankování pohonných hmot

Příprava stroje

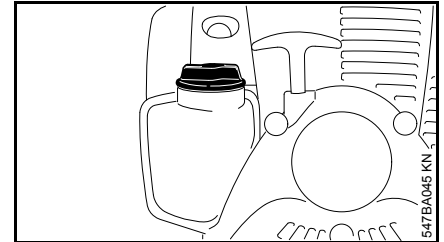

- Uzávěr palivové nádržky a okolí před naplněním pečlivě očistit, aby se do nádržky nedostala žádná nečistota.
- Stroj musí být vždy v takové poloze, aby uzávěr nádržky směřoval nahoru.

Otevření uzávěru nádržky se závitem

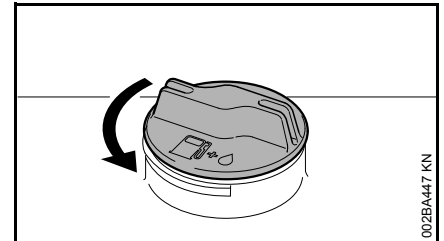

- Uzávěrem otočit v protisměru chodu hodinových ručiček tak, až se dá vyjmout z otvoru nádržky.
- Uzávěr nádržky sejmout.

Tankování paliva

Při plnění palivo nerozlít a nádržku neplnit až po okraj. STIHL doporučuje použití plnicího systému STIHL (zvláštní příslušenství).

Uzavření uzávěru nádržky se závitem

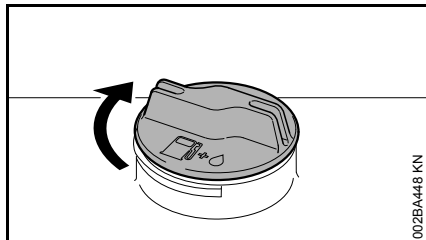

- Uzávěr vsadit.
- Uzávěrem otočit až na doraz ve směru chodu hodinových ručiček a rukou ho co nejpevněji utáhnout.

Startování / vypínání stroje

Ovládací prvky

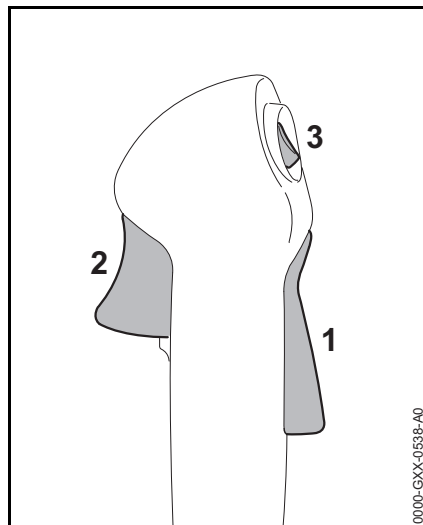

- 1 Pojistka plynové páčky
- 2 Plynová páčka
- 3 Zastavovací spínač – s polohami pro **Provoz** a **Stop**. K vypnutí zapalování se musí stisknout zastavovací spínač( ...) viz "Funkce zastavovacího spínače a zapalování".

Funkce zastavovacího spínače a zapalování

Při stisku zastavovacího spínače se vypne zapalování a motor se zastaví. Po puštění se zastavovací spínač automaticky opět odpruží zpět do **provozní** polohy: po zastavení motoru se v provozní poloze zapalování opět

automaticky zapne – motor je připravený k nastartování a je možno ho nastartovat.

Startování motoru

- Dvouruční rám vyklopit do pracovní polohy – viz "Nastavení dvouručního rámu".

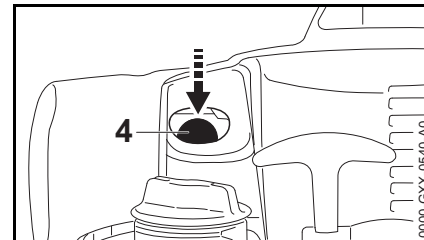

- Nejméně 5 x stisknout průhledné tlačítko (4) ručního palivového čerpadla – i když je průhledné tlačítko ještě naplněno palivem.

Studený motor (studený start)

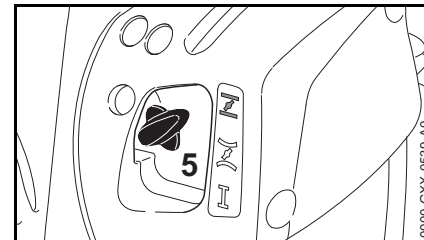

- Ovladač sytiče (5) zamáčknout a přitom ho otočit na  .

Teplý motor (teplý start)

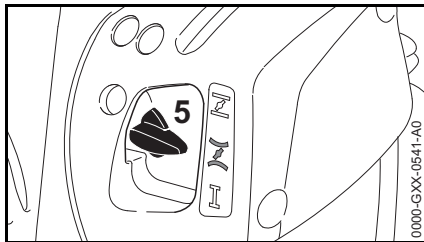

- Ovladač sytiče (5) zamáčknout a přitom ho otočit na **I**.

Tuto polohu použít i v případě, že motor již běžel, je však stále ještě studený.

Startování

- Kolečka, pokud je jimi stroj vybaven, zaklopit.

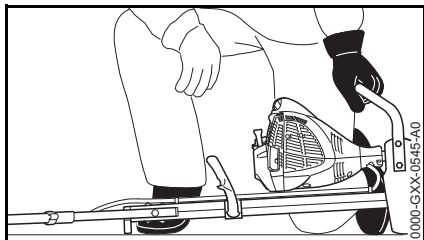

- Stroj položit bezpečně na zem: stroj leží na přírubě motoru a podpěrci na rámu. MultiNástroj se nesmí dotýkat ani země, ani nějakých

jiných předmětů – viz také "Startování/vypnutí motoru" v návodu k použití MultiNástroje.

- Zaujmout bezpečný postoj – tak, jak je to zobrazeno na obrázku; stát vždy stranou od stroje – **hrozí nebezpečí úrazu** rotujícím pracovním nástrojem!
- Stroj **pevně** přitlačovat levou rukou k zemi – ruka je na nosné rukojeti.

UPOZORNĚNÍ

Nikdy na tyč nestoupat ani neklekat!

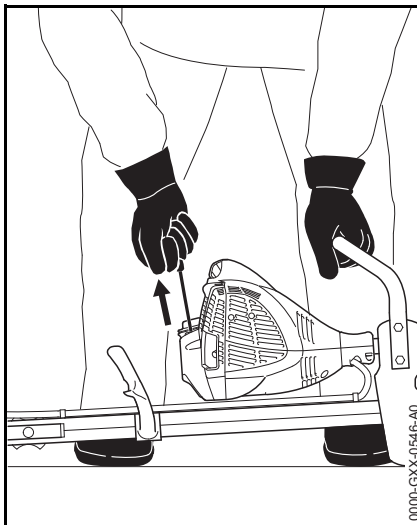

- Pravou rukou uchopit startovací rukojeť.
- Startovací rukojeť pomalu vytahovat až na první znatelný doraz a potom rychle a silně vytáhnout.

UPOZORNĚNÍ

Lanko nikdy nevytahovat úplně až na konec – **hrozí nebezpečí přetržení!**

- Startovací rukojeť nepouštět rychle zpět, nýbrž ji pomalu popouštět nazpět tak, aby se startovací lanko mohlo správně navinout.
- Startovat tak dlouho, až se motor rozběhne.

Jakmile motor běží

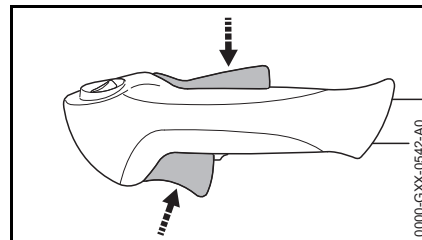

- Blokovací tlačítko stisknout a přidat plyn – ovladač sytiče přeskočí do polohy pro provoz **I** – po studeném startu nechat motor zahřát několika změnami zátěže.

VAROVÁNÍ

Při správně seřízeném karburátoru se MultiNástroj nesmí ve volnoběžných otáčkách motoru točit!

Stroj je připravený k použití.

Vypnutí motoru

- Zastavovací tlačítko stisknout – motor se zastaví – zastavovací tlačítko pustit – zastavovací tlačítko se pruživou silou vrátí zpět.

Další pokyny pro startování

Motor se v poloze pro studený start° **I** nebo při akceleraci vypíná.

- Ovladač sytiče nastavit na **I** – startovat tak dlouho dále, až se motor rozběhne.

Motor nespouští při nastavení na polohu pro teplý start **II**

- Ovladač sytiče nastavit na **I** – startovat tak dlouho dále, až se motor rozběhne.

Motor nenaskočí

- zkontrolovat, jsou-li všechny ovládací prvky správně nastavené.
- zkontrolovat, je-li v palivové nádrži palivo, případně palivo doplnit
- zkontrolovat, je-li nástrčka zapalovací svíčky správně nasazena
- zopakovat proces startování

Motor je přesyčený

- Ovladač sytiče nastavit na **I** – startovat tak dlouho dále, až se motor rozběhne.

Při úplném spotřebování paliva

- Po opětovném natankování tlačítko ručního palivového čerpadla alespoň pětkrát stisknout – i když je tlačítko naplněno palivem.
- Ovladač sytiče nastavit patřičně dle teploty motoru.
- Motor opět nespouští.

Přídavné závaží

Ke zvýšení hmotnostního tlaku na MultiNástroj může být MultiMotor dodatečně vybaven přídavným závažím (zvláštní příslušenství).

Používat pouze originální přídavné závaží STIHL. Použití jiných závaží může vést k poškození stroje a poranění osob.

Montáž přídavného závaží

Když na MultiMotoru nejsou namontována žádná kolečka

K povolování či utahování závaží používat kombiklíč.

Povolit závaží na straně bez čtyřhranu – k tomu:

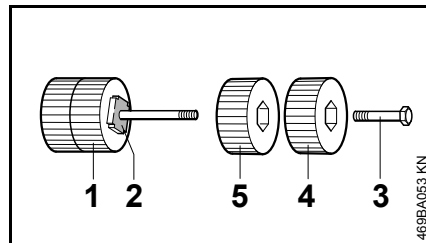

Závaží (1) na straně se čtyřhranem (2) zůstávají na čepu namontována.

- Šroub s šestihřannou hlavou (3) vyšroubovat a vnější závaží (4) sejmut.
- Vnitřní závaží (5) povolit a z čepu sejmut.

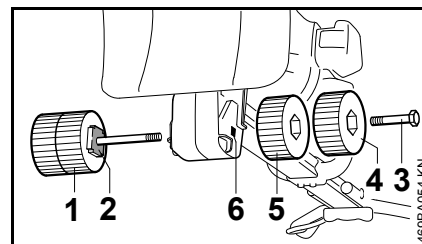

- Přídavné závaží (1) s čepem prosunout otvorem (6) v přírubě, přitom jím otáčet tak, až čtyřhran (2) zapadne do vybrání v přírubě.
- Vnitřní závaží (5) natočit na čep a pevně utáhnout.
- Vnější závaží (4) našroubovat šroubem s šestihřannou hlavou (3) do závitu vnitřního závaží a pevně je utáhnout.

Podle potřeby lze z každé strany přídavného závaží připevnit jedno či dvě závaží.

Závaží na každé straně	Přídavné závaží, celkem
1	2 kg
2	4 kg



UPOZORNĚNÍ

Maximální přídavná hmotnost je 4 kg. Nikdy nepoužívat přídavné závaží s vyšší hmotností. Může to vést k poškození stroje.

Když jsou na MultiMotoru namontována kolečka

Pokud jsou na MultiMotoru kolečka již namontována (zvláštní příslušenství) – viz "Kolečka", je pro montáž přídavného závaží zapotřebí přídavných dílů.

V tomto případě nechat namontovat
přídavná závaží u odborného prodejce.

STIHL doporučuje nechat provádět
údržbářské a opravářské úkony pouze u
autorizovaného, odborného prodejce
výrobků STIHL.

Kolečka

Pro pohodlnou přepravu lze MultiMotor
dodatečně vybavit sadou koleček
(zvláštní příslušenství).

Používat pouze originální kolečka
STIHL. Použití jiných koleček může vést
k poškození stroje a poranění osob.

Montáž koleček

Když na MultiMotoru není namontováno žádné přídavné závaží

Pro snadnou montáž stroj otočit tak, aby
ležel na rukojetích.

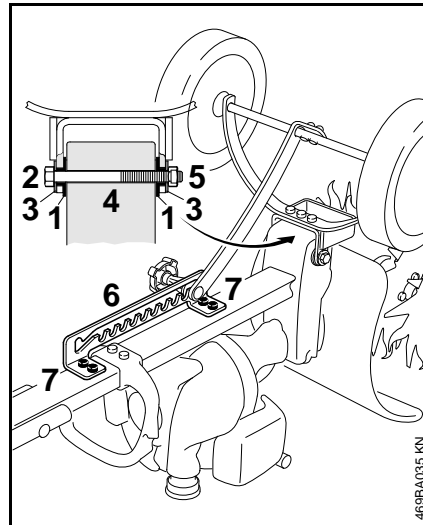

- obě objímky (1) vsadit do rámu
- rám nasunout na přírubu
- šroub (2) s podložkou (3) prosunout
otvorem (4) v přírubě

- podložku (3) nasadit a pevně ji
utáhnout maticí (5)
- zarážkový plech (6) zašroubovat
šrouby (7) do závitových otvorů na
rámu – přitom tlačit zarážkový plech
směrem k trubkám rukojetí
- Kolečka se musejí v pracovní
poloze samy od sebe vyklopit
směrem dolů, případně maticí (5) o
jednu čtvrtinu otáčky povolit.

Když je na MultiMotoru namontováno přídavné závaží

Pokud je na MultiMotoru již
namontováno přídavné závaží (zvláštní
příslušenství) – viz "Přídavné závaží" –
je pro montáž koleček zapotřebí
přídavných dílů.

V tomto případě nechat provést montáž
koleček u odborného prodejce.

STIHL doporučuje nechat provádět
údržbářské a opravářské úkony pouze u
autorizovaného, odborného prodejce
výrobků STIHL.

Zaklopení a vyklopení koleček

Kolečka lze zaaretovat v různých
polohách.

Pokud není během práce koleček
zapotřebí, zaklopit je.

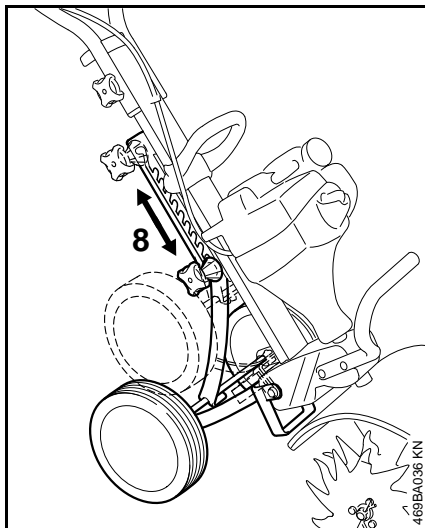

- Roubíkový fixační šroub (8) povolit.
- Roubíkový fixační šroub nechat zapadnout do zářezky požadované pracovní polohy a pevně ho utáhnout.

Provozní pokyny

Při prvním uvedení do provozu

Nový stroj neprovozovat v pásmu vysokých otáček bez zatížení až do spotřeby třetí náplně nádržky, aby během doby záběhu nedošlo k žádnému přidavnému zatížení. Během doby záběhu se musejí všechny pohyblivé části vzájemně sehrát – v hnacím ústrojí existuje v této fázi zvýšený třecí odpor. Motor dosáhne svého maximálního výkonu teprve až po spotřebování 5 až 15 náplní nádržky.

Při práci

Po delším provozu při plném zatížení nechat motor před zastavením ještě krátkou dobu běžet ve volnoběhu, až se proudem chladicího vzduchu odvede většina tepla, tím se zabrání extrémnímu zatížení součástí uspořádaných na hnacím ústrojí (zapalování, karburátoru) přílišnou akumulací tepla.

Po skončení práce

Při krátkodobém přerušení provozu: Motor nechat vychladnout. Stroj s naplněnou palivovou nádržkou skladovat až do příštího použití na suchém místě, nikdy ne v blízkosti zdrojů způsobujících vznícení paliva. Při delším přerušení provozu – viz "Skladování stroje".

Výměna vzduchového filtru

Při znatelném poklesu výkonu motoru

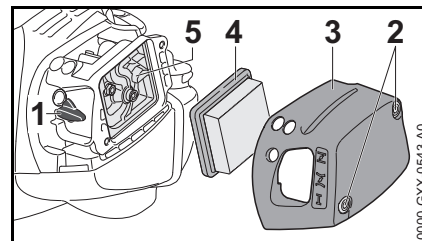

- Ovladač sytiče (1) nastavit na .
- Šrouby (2) povolit.
- Víko filtru (3) sejmut.
- Okolí filtru zbavit hrubých nečistot.
- Filtr (4) sejmut.
- Znečištěný nebo poškozený filtr (4) vyměnit.

Výměna filtru

- Nový filtr (4) vsadit do skříně filtru (5) a víko filtru (3) nasadit.
- Šrouby (2) zašroubovat a pevně utáhnout.

Seřizování karburátoru

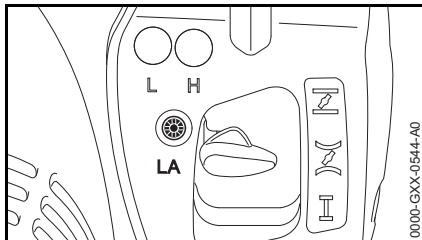

Karburátor stroje je již z továrny seřízen tak, aby byla do motoru přiváděna optimální směs paliva a vzduchu za všech provozních stavů.

Seřizování volnoběhu

Motor se ve volnoběhu zastavuje

- Motor nechat chodem cca. 3 min. zahřát.
- Dorazovým šroubem volnoběhu (LA) otáčet pomalu ve směru chodu hodinových ručiček tak, až je chod motoru pravidelný – MultiNástroj se nesmí točit.

MultiNástroj se ve volnoběhu pohybuje

- Dorazovým šroubem volnoběhu (LA) pootáčet v protisměru chodu hodinových ručiček tak dlouho, až se MultiNástroj zastaví, potom jím pootočit o 1/2 až 3/4 otáčky ve stejném směru dále.

! VAROVÁNÍ

Pokud MultiNástroj nezůstane po provedeném seřízení ve volnoběhu stát, je třeba nechat stroj opravit u odborného prodejce.

Ochranná mřížka proti jiskření v tlumiči výfuku

- V případě poklesu výkonu motoru zkontrolovat ochrannou mřížku proti jiskření v tlumiči výfuku.
- Tlumič výfuku nechat vychladnout.

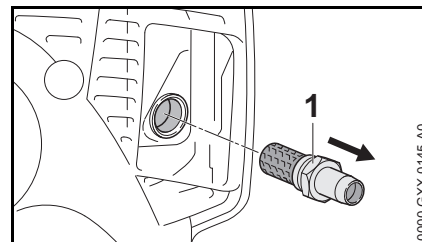

- Kombiklíčem vyšroubovat koleno.
- Znečištěnou ochrannou mřížku proti jiskření vyčistit – v případě poškození nebo silného zakarbonizování ji vyměnit.
- Koleno zašroubovat a kombiklíčem pevně utáhnout.

Zapalovací svíčka

- Při neuspokojivém výkonu motoru, špatném startování nebo poruchách při volnoběhu je třeba zkontrolovat nejdříve zapalovací svíčku.
- Po cca. 100 provozních hodinách zapalovací svíčku vyměnit – při silně opálených elektrodách již dříve – používat pouze firmou STIHL povolené, odrušené zapalovací svíčky – viz "Technická data".

Demontáž zapalovací svíčky

- Vypnutí motoru

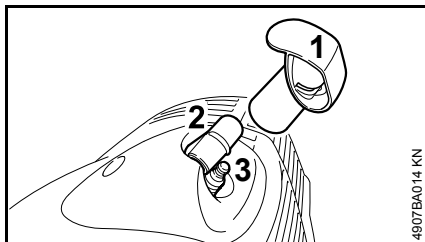

Konektor zapalovací svíčky (2) je umístěn pod krytkou (1).

! VAROVÁNÍ

Krytka (1) chrání konektor zapalovací svíčky před poškozením. Stroj nikdy neprovozovat bez krytky – poškozenou krytku vyměnit.

- Stáhnout krytku (1)
- Stáhnout nástrčku zapalovací svíčky (2)

- Zapalovací svíčku (3) nechat vychladnout.
- Zapalovací svíčku (3) vyšroubovat.

Zkontrolovat zapalovací svíčku.

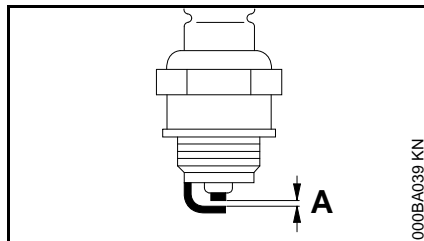

- Znečištěnou zapalovací svíčku vyčistit.
- Zkontrolujte vzdálenost elektrod (A) popřípadě seřídte, hodnota vzdálenosti – viz "Technická data".
- Odstranit příčiny znečištění zapalovací svíčky.

Možné příčiny znečištění:

- příliš mnoho motorového oleje v palivu
- znečištěný vzduchový filtr
- nepříznivé provozní podmínky

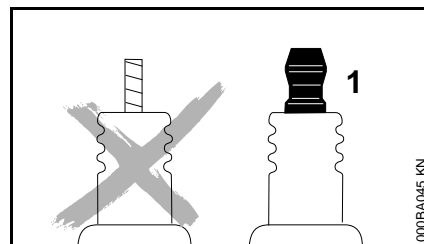

! VAROVÁNÍ

Při nedotažené nebo chybějící připojovací matici (1) mohou vznikat jiskry. Při práci ve snadno zápalném nebo hořlavém prostředí, může dojít k požáru nebo výbuchu. Může dojít k těžkým úrazům osob a k věcným škodám.

- použijte odrušené zapalovací svíčky s pevnou připojovací maticí

Montáž zapalovací svíčky

- Zapalovací svíčku zašroubovat.
- Nástrčku zapalovací svíčky namáčkнуть na zapalovací svíčku.

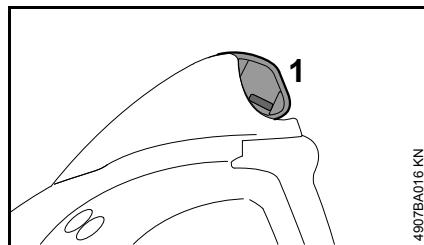

- Krytku (1) zatlačte na doraz na konektor zapalovací svíčky

Chod motoru

Pokud je přes vyčištění vzduchového filtru a správné seřízení volnoběhu chod motoru neuspokojivý, může být příčinou také tlumič výfuku.

U odborného prodejce nechat zkontrolovat, není-li tlumič znečištěn (zakarbohován)!

STIHL doporučuje nechat provádět údržbářské a opravářské úkony pouze u autorizovaného, odborného prodejce výrobků STIHL.

Skladování stroje

Při provozních přestávkách delších než cca. 3 měsíce

- Palivovou nádržku na dobře větraném místě vyprázdnit a vyčistit.
- Palivo předpisově- a s ohledem na životní prostředí zlikvidovat.
- Karburátor vyjet do prázdna, jinak by mohlo dojít ke slepení membrán v karburátoru.
- Stroj důkladně vyčistit, obzvláště žebra válce a vzduchový filtr.
- Pracovní nástroj sejmout, vyčistit a zkontrolovat.
- Stroj uskladnit na suchém a bezpečném místě. Chránit ho před použitím nepovolanými osobami (např. dětmi).

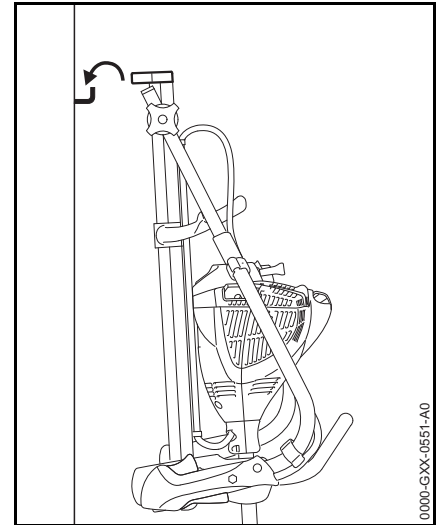

Složený stroj může být za podpěrku zavěšen na hák.

Pokyny pro údržbu a ošetřování

Následující údaje se vztahují na běžné pracovní podmínky. Při ztížených podmínkách (velký výskyt prachu atd.) a v případě delší denní pracovní doby se musejí uvedené intervaly odpovídajícím způsobem zkrátit.		před započítáním práce	po ukončení práce resp. denně	po každém naplnění palivové nádržky	týdně	měsíčně	ročně	při poruše	při poškození	podle potřeby
Kompletní stroj	optická kontrola (stav, těsnost)	X		X						
	vyčistit		X							
Ovládací rukojeť	funkční kontrola	X		X						
Vzduchový filtr	vyčistit							X		X
	vyměnit								X	
Ruční palivové čerpadlo (pokud je na stroji)	zkontrolovat	X								
	nechat opravit u odborného prodejce ¹⁾								X	
Sací hlava v palivové nádržce	zkontrolovat							X		
	nechat provést výměnu odborným prodejcem ¹⁾						X		X	X
Palivová nádržka	vyčistit							X		X
Karburaťor	zkontrolovat volnoběh, pracovní nástroj se nesmí pohybovat	X		X						
	doseřídít volnoběh									X
Zapalovací svíčka	seřídít vzdálenost mezi elektrodami							X		
	vždy po 100 provozních hodinách vyměnit									
Otvor pro nasávání chladicího vzduchu	optická kontrola		X							
	vyčistit									X
Ochranná mřížka v tlumiči výfuku	zkontrolovat		X					X		
	vyčistit resp. vyměnit								X	X
Přístupné šrouby a matice (mimo seřizovacích šroubů)	dotáhnout									X
Bezpečnostní nálepka	vyměnit								X	

¹⁾ STIHL doporučuje odborného prodejce výrobků STIHL.

Jak minimalizovat opotřebení a jak zabránit poškození

Dodržením údajů tohoto návodu k použití se zabrání přílišnému opotřebení a poškození stroje.

Použití, údržbu a skladování stroje je bezpodmínečně nutné provádět pečlivě tak, jak je popsáno v tomto návodu k použití.

Za veškeré škody, které budou způsobeny nedodržením bezpečnostních předpisů a pokynů pro obsluhu a údržbu, nese odpovědnost sám uživatel. Toto platí speciálně pro níže uvedené případy:

- firmou STIHL nepovolené změny provedené na výrobku
- použití nástrojů nebo příslušenství, které nejsou pro stroj povoleny, nejsou vhodné nebo jsou provedeny v méněhodnotné kvalitě
- účelu stroje neodpovídajícímu použití
- použití stroje při sportovních a soutěžních akcích
- škody, vzniklé následkem dalšího použití stroje s poškozenými konstrukčními díly

Údržbářské úkony

Veškeré, v kapitole "Pokyny pro údržbu a ošetřování" uvedené úkony musejí být prováděny pravidelně. Pokud tyto úkony nemůže provést sám uživatel, musí jimi být pověřen odborný prodejce.

STIHL doporučuje nechat provádět údržbářské a opravářské úkony pouze u autorizovaného, odborného prodejce výrobků STIHL. Autorizovaným odborným prodejcům výrobků STIHL jsou pravidelně nabízena odborná školení a k jejich dispozici jsou dodávány Technické informace.

V případě neprovedení nebo neodborném provedení těchto úkonů může dojít ke škodám na stroji, za které nese zodpovědnost pouze sám uživatel. Jedná se mimo jiné o:

- škody na hnacím ústrojí vzniklé následkem opožděné či nedostatečné údržby (např. vzduchový a palivový filtr), nesprávným seřízením karburátoru nebo nedostatečným čištěním vedení chladicího vzduchu (žeber nasávání vzduchu, žeber válce)
- škody způsobené korozí a jiné škody vzniklé následkem nesprávného skladování
- škody na stroji v důsledku použití kvalitativně méněhodnotných náhradních dílů.

Součásti podléhající rychlému opotřebení

Některé díly stroje podléhají i při předpisům a určení odpovídajícímu používání přirozenému opotřebení a v závislosti na délce použití je třeba tyto díly včas vyměnit. Jedná se mimo jiné o:

- spojku
- filtry (pro vzduch, palivo)
- startovací zařízení
- zapalovací svíčku

Důležité konstrukční prvky

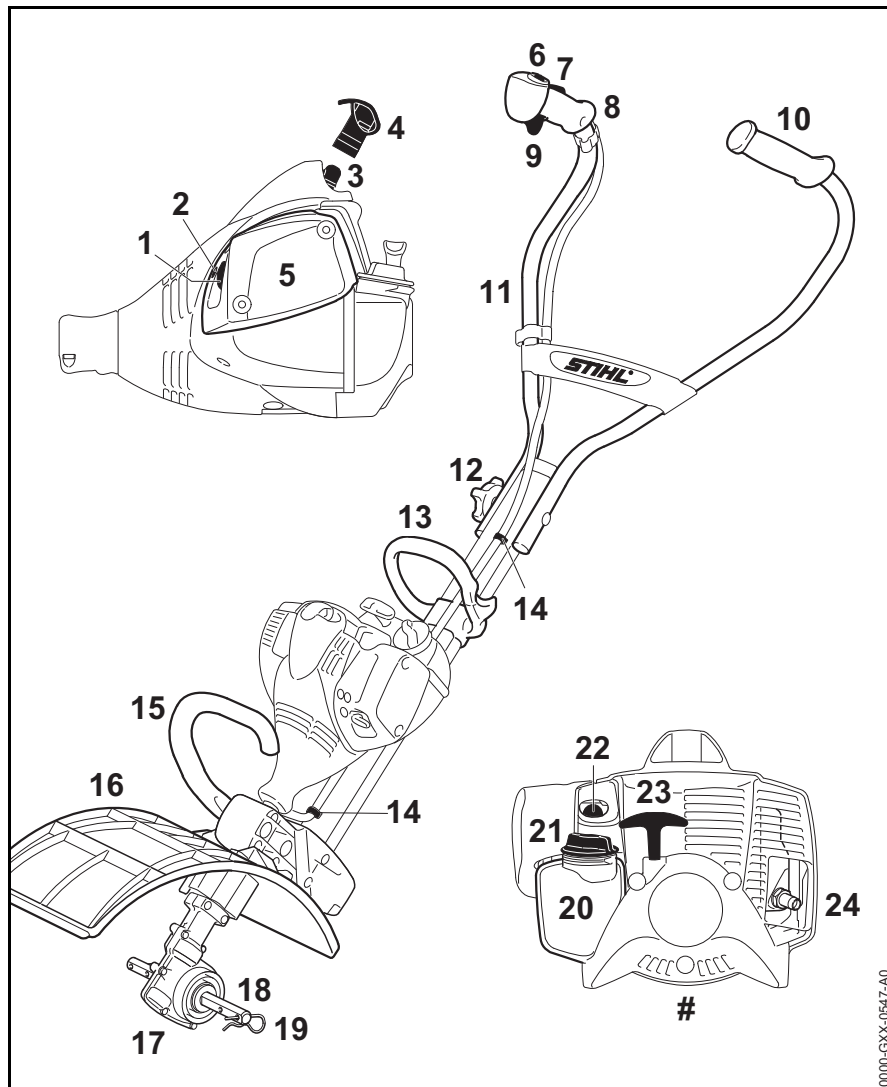

0000-GXX-0547-A0

Technická data

Hnací ústrojí

Jednoválcový dvoudobý motor

Zdvihový objem:	27,2 cm ³
Vrtání válce:	34 mm
Zdvih pístu:	30 mm
Výkon podle ISO 8893:	0,85 KW (1,2 k) při 7500 1/min
Volnoběžné otáčky:	2800 1/min
Rozpojovací otáčky:	8900 1/min
Max. otáčky výstupního hřídele (pracovní nástroj):	200 1/min

Zapalování

Elektronicky řízené magneto

Zapalovací svíčka (odrušená):	NGK CMR 6H, BOSCH USR 4AC
Vzdálenost elektrod:	0,5 mm

Palivový systém

Na poloze nezávislý membránový karburátor s integrovaným čerpadlem paliva

Obsah palivové nádržky:	330 cm ³ (0,33 l)
-------------------------	------------------------------

Hmotnost

bez náplně paliva, bez pracovního nástroje
8,3 kg

Akustické a vibrační hodnoty

Podrobnější údaje ke splnění Směrnice pro zaměstnavatele:
Vibrace 2002/44/EG
viz www.stihl.com/vib

MultiMotor s MultiNástrojem

Druhy provedení MultiNástrojů viz "Přípustné MultiNástroje".

BF-MM a BK-MM

Ke zjištění akustických a vibračních hodnot jsou volnoběh a nominální maximální otáčky zohledněny v poměru 1:6.

Hladina akustického tlaku L_{peq} podle EN 709

87 dB(A)

Hladina akustického výkonu L_w podle EN 709

96 dB(A)

Vibrační hodnota a_{hv,eq} podle EN 709

	Rukojeť vlevo	Rukojeť vpravo
BF-MM:	3,8 m/s ²	4,4 m/s ²
BK-MM:	3,7 m/s ²	4,0 m/s ²

FC-MM

Ke zjištění akustických a vibračních hodnot jsou volnoběh a nominální maximální otáčky zohledněny v poměru 1:1.

Hladina akustického tlaku L_{peq} podle ISO 11789

91 dB(A)

Hladina akustického výkonu L_w podle ISO 11789

100 dB(A)

Vibrační hodnota a_{hv,eq} podle EN 11789

	Rukojeť vlevo	Rukojeť vpravo
FC-MM:	4,1 m/s ²	5,1 m/s ²

KB-MM, KW-MM

Ke zjištění akustických a vibračních hodnot jsou volnoběh a nominální maximální otáčky zohledněny v poměru 1:6.

Hladina akustického tlaku L_{peq} podle ISO 11201

94 dB(A)

Hladina akustického výkonu L_w podle EN ISO 3744

102 dB(A)

Vibrační hodnota a_{hv,eq} podle ISO 20643

	Rukojeť vlevo	Rukojeť vpravo
KB-MM:	4,0 m/s ²	4,1 m/s ²
KW-MM:	4,0 m/s ²	4,1 m/s ²

MF-MM a RL-MM

Ke zjištění akustických a vibračních hodnot jsou volnoběh a nominální maximální otáčky zohledněny v poměru 1:6.

Hladina akustického výkonu L_{peq} podle EN 13684

MF-MM:	94 dB(A)
RL-MM:	93 dB(A)

Hladina akustického výkonu L_w podle EN 13684

MF-MM:	101 dB(A)
RL-MM:	102 dB(A)

Vibrační hodnota $a_{hv,eq}$ podle EN°13864

	Rukojeť vlevo	Rukojeť vpravo
MF-MM:	4,1 m/s ²	4,5 m/s ²
RL-MM:	4,1 m/s ²	4,5 m/s ²

Pro hladinu akustického tlaku a hladinu akustického výkonu činí faktor-K podle RL 2006/42/EG = 2,0 dB(A); pro vibrační hodnotu činí faktor-K podle RL 2006/42/EG = 2,0 m/s².

REACH

REACH je názvem vyhlášky EG o registraci, klasifikaci a povolení chemikálií.

Informace ke splnění vyhlášky (EG)
REACH č. 1907/2006 viz
www.stihl.com/reach

Pokyny pro opravu

Uživatelé tohoto stroje smějí provádět pouze takové údržbářské a ošetřovací úkony, které jsou popsány v tomto návodu k použití. Obsáhlejší opravy smějí provádět pouze odborní prodejci.

STIHL doporučuje nechat provádět údržbářské a opravářské úkony pouze u autorizovaného, odborného prodejce výrobků STIHL. Autorizovaným odborným prodejcům výrobků STIHL jsou pravidelně nabízena odborná školení a k jejich dispozici jsou dodávány Technické informace.

Při opravách do stroje montovat pouze firmou STIHL pro daný typ stroje povolené náhradní díly nebo technicky adekvátní díly. Používat pouze vysokojakostní náhradní díly. Jinak hrozí eventuální nebezpečí úrazů nebo poškození stroje.

Firma STIHL doporučuje používat originální náhradní díly značky STIHL.

Originální náhradní díly značky STIHL se poznají podle číselného označení náhradních dílů STIHL, podle loga **STIHL** a případně podle znaku  pro náhradní díly STIHL (na drobných součástkách může být také uveden pouze tento znak).

Likvidace stroje

Při likvidaci dbát na v dané zemi platné předpisy o likvidaci.

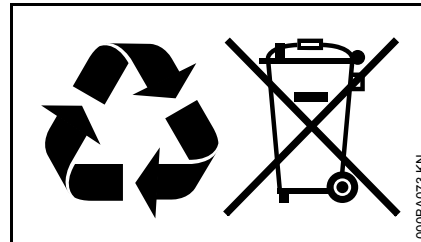

Výrobky STIHL nepatří do domácího odpadu. Výrobek STIHL, akumulátor, příslušenství a obal odevzdat do sběrný pro recyklaci zohledňující ochranu životního prostředí.

Aktuální informace o likvidaci jsou k dostání u odborného, autorizovaného prodejce výrobků STIHL.

Prohlášení o konformitě EU

ANDREAS STIHL AG & Co. KG
Badstr. 115
D-71336 Waiblingen

Německo

na vlastní zodpovědnost prohlašuje, že

konstrukce:	MultiMotor
tovární značka:	STIHL
typ:	MM 56
sériová identifikace:	4604
zdvihový objem:	27,2 cm ³

odpovídá předpisům
směrnic 2006/42/EG a 2014/30/EU a byl
vyvinut a vyroben ve shodě s níže
uvedenými verzemi norem, platnými k
datu výroby:

EN ISO 12100, EN 55012,
EN 61000-6-1 (v kombinaci s
uvedenými MultiNástroji BF-MM,
BK-MM, RL-MM, FC-MM, MF-MM,
KB-MM, KW-MM)

Popsaný MultiMotor smí být provozován
jen v kombinaci s MultiNástroji, které
STIHL pro tento MultiMotor dovolil.

Technické podklady jsou uloženy u:

ANDREAS STIHL AG & Co. KG
Homologace

Rok výroby stroje a výrobní číslo jsou
uvedeny na stroji.

Waiblingen, 22.8.2017
ANDREAS STIHL AG & Co. KG

V zast.



Thomas Elsner

Vedoucí managementu výrobků a
služeb



Adresy

Hlavní sídlo firmy STIHL

ANDREAS STIHL AG & Co. KG
Postfach 1771
71307 Waiblingen

Distribuční společnosti STIHL

NĚMECKO

STIHL Vertriebszentrale AG & Co. KG
Robert-Bosch-Straße 13
64807 Dieburg
Telefon: +49 6071 3055358

RAKOUSKO

STIHL Ges.m.b.H.
Fachmarktstraße 7
2334 Vösendorf
Telefon: +43 1 86596370

ŠVÝCARSKO

STIHL Vertriebs AG
Isenrietstraße 4
8617 Mönchaltorf
Telefon: +41 44 9493030

ČESKÁ REPUBLIKA

Andreas STIHL, spol. s r.o.
Chrlická 753
664 42 Modřice

Dovozci firmy STIHL

BOSNA-HERCEGOVINA

UNIKOMERC d. o. o.
Bišće polje bb
88000 Mostar
Telefon: +387 36 352560
Fax: +387 36 350536

CHORVATSKO

UNIKOMERC – UVOZ d.o.o.

Sjedište:
Amruševa 10, 10000 Zagreb

Prodaja:
Ulica Kneza Ljudevita Posavskog 56,
10410 Velika Gorica

Telefon: +385 1 6370010
Fax: +385 1 6221569

TURECKO

SADAL TARIM MAKİNALARI DIŞ
TİCARET A.Ş.
Alsancak Sokak, No:10 I-6 Özel Parsel
34956 Tuzla, İstanbul
Telefon: +90 216 394 00 40
Fax: +90 216 394 00 44

0458-489-1021-A

tschechisch



www.stihl.com



0458-489-1021-A